

DATI CLIENTE:

- Preventivo
- Ordine
- Saldato
- Cianfrinato

Data: ____/____/____

Riferimento: _____

Finitura:

- Novaone
- Novasoft
- Novaplan QUADRA
- Novaplan SOFT
- Novaplan PLUS
- Novaplan PLUS 2
- Novaplan LIGHT
- Novasol
- Novatherm
- Novaglass STANDARD
- Novaglass PLUS
- Novarustik
- Novafat
- Novafat 90
- Novabrass

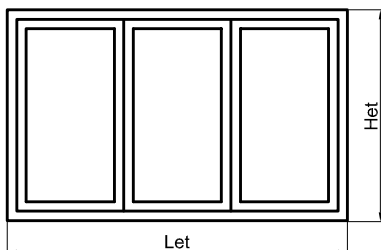
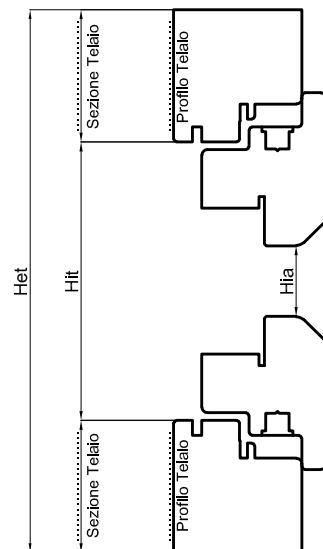

Attenzione:
TUTTE LE MISURE DEVONO ESSERE RIPORTATE IN mm
e CONSIDERATE IN VISTA INTERNA

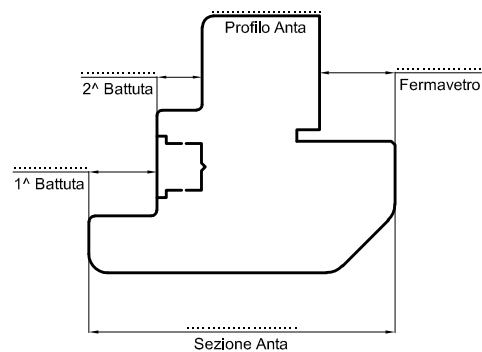
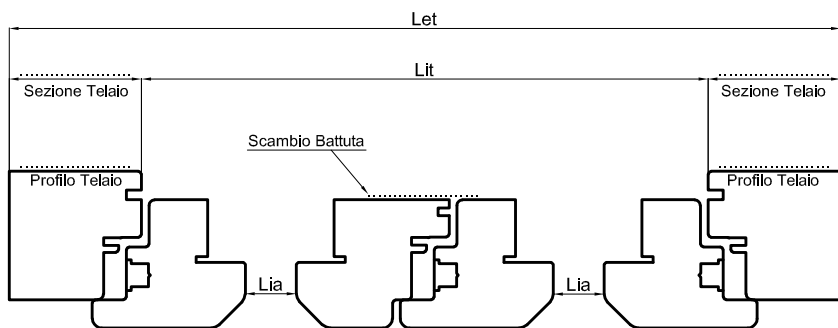

Negli ORDINI i campi con * sono da compilare obbligatoriamente

POS	Pz*	Let*	Het*	Lit	Hit	n° Ante*	Lia*	Hia*	NOTE

scala
1:1

Moduli

Questo disegno è di proprietà di ALUNOVA s.r.l.
Ne sono vietate la diffusione, la modifica e la riproduzione,
anche parziale, senza autorizzazione.

- (IT) Modulo d'ordine finestra
- (EN) Order Form Window
- (DE) Bestellformular Fenster
- (ES) Esquema pedido ventana
- (FR) Fenêtre Bon de commande



DATI CLIENTE:

- Preventivo
- Ordine
- Saldato
- Cianfrinato

Data: ____/____/____

Riferimento: _____

Finitura:

Attenzione:
TUTTE LE MISURE DEVONO ESSERE RIPORTATE IN mm
e CONSIDERATE IN VISTA INTERNA

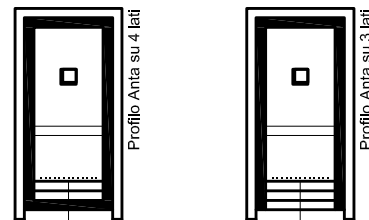

B= Bugna; LP= lamiera piana

- Novaone
- Novasoft
- Novaplan QUADRA
- Novaplan SOFT
- Novaplan PLUS
- Novaplan PLUS 2
- Novaplan LIGHT
- Novasol
- Novatherm
- Novaglass STANDARD
- Novaglass PLUS
- Novarustik
- Novafat
- Novafat 90
- Novabrass

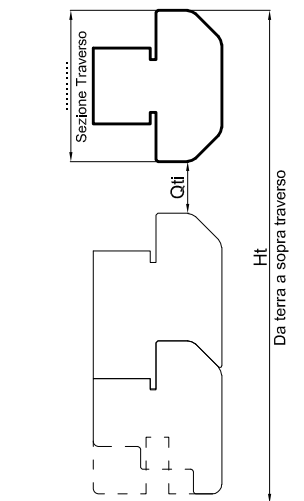
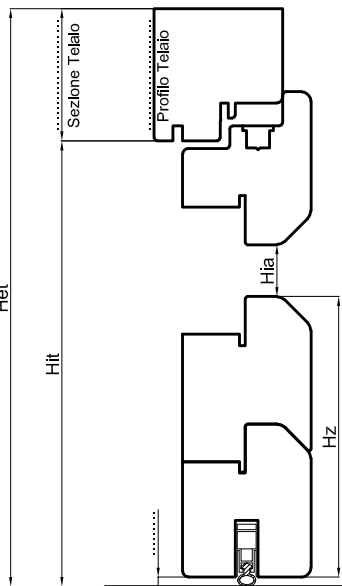
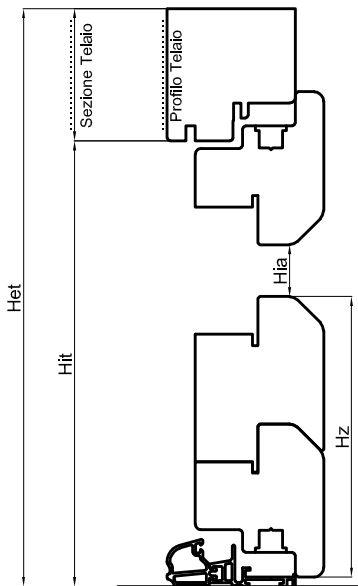
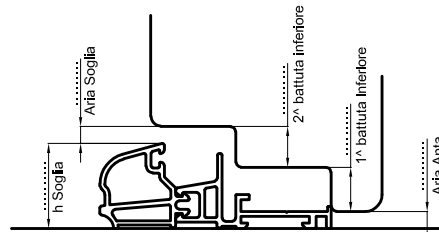
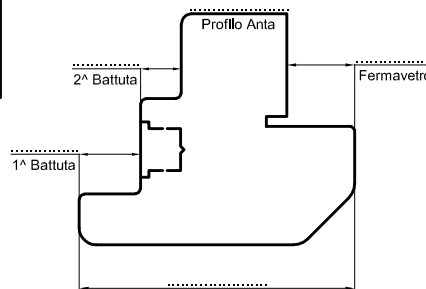
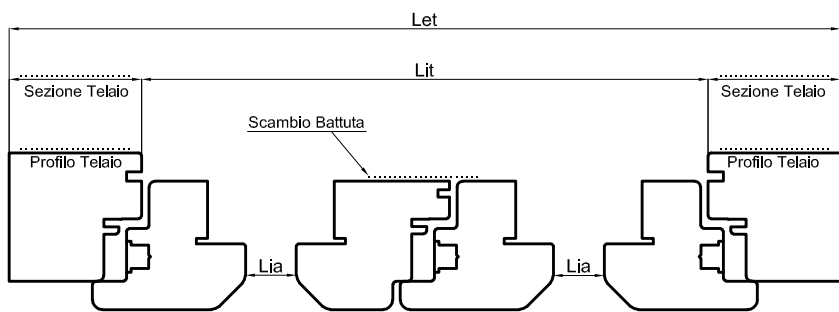

Negli ORDINI i campi con * sono da compilare obbligatoriamente

POS	Pz*	Let*	Het*	Lit	Hit	n° Ante*	Lia*	Hia*	Hz*	Ht	Qti*

scala
1:1

Moduli

Questo disegno è di proprietà di ALUNOVA s.r.l.
Ne sono vietate la diffusione, la modifica e la riproduzione,
anche parziale, senza autorizzazione.

- (IT) Modulo d'ordine portafinestra
- (EN) Order Form Door
- (DE) Bestellformular Türen
- (ES) Esquema pedido puertabalconera
- (FR) Porte-fenêtre Bon de commande



DATI CLIENTE:

- Preventivo
- Ordine
- Saldato
- Cianfrinato

Attenzione:
TUTTE LE MISURE DEVONO ESSERE RIPORTATE IN mm
e CONSIDERATE IN VISTA INTERNA

Data: ____/____/____

Riferimento: _____

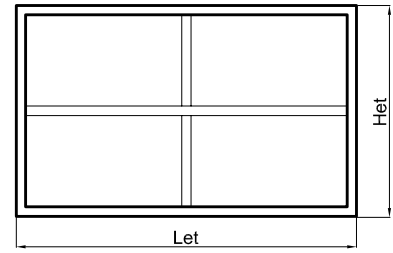

- Novaone
- Novasoft
- Novaplan QUADRA
- Novaplan SOFT
- Novaplan PLUS
- Novaplan PLUS 2
- Novaplan LIGHT
- Novasol
- Novatherm
- Novaglass STANDARD
- Novaglass PLUS
- Novarustik
- Novaflat
- Novaflat 90
- Novabrass

Finitura:

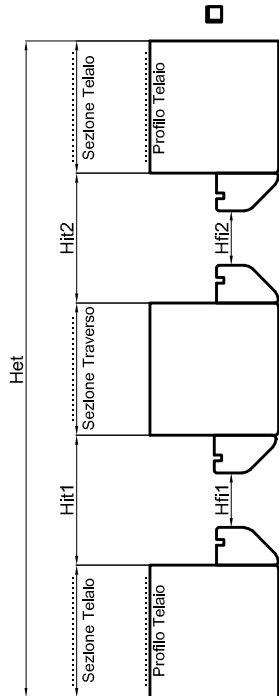
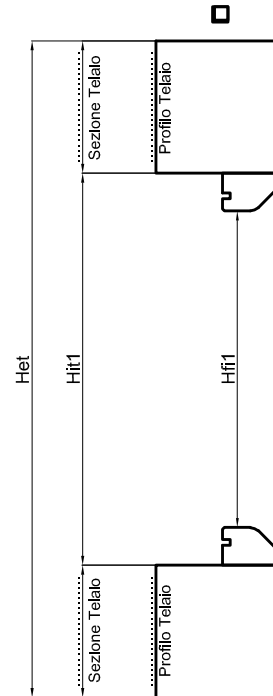
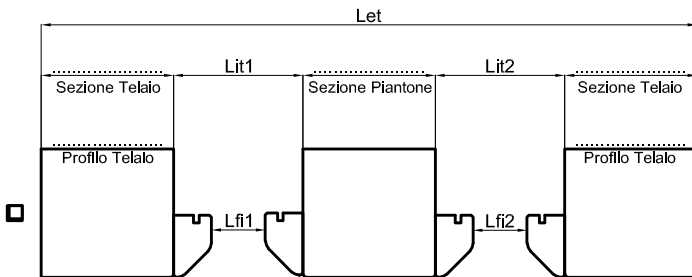
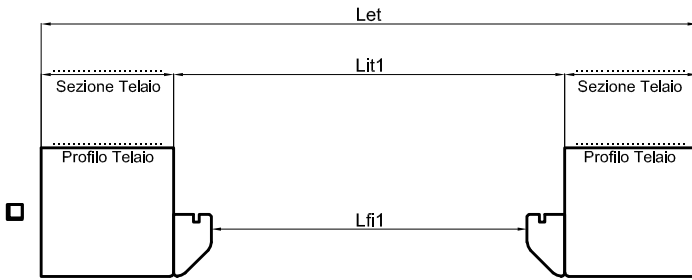

Negli ORDINI i campi con * sono da compilare obbligatoriamente

POS	Pz*	Let*	Het*	Lit1	Lit2	Hit1	Hit2	Lfi1*	Lfi2*	Hfi1*	Hfi2*

scala
1:1

Moduli

- (IT) Modulo d'ordine Fisso
- (EN) Order Form fixed frame
- (DE) Bestellformular für festen Rahmen
- (ES) Esquema pedido fijo
- (FR) Fenêtre avec vitre fixe Bon de commande

Questo disegno è di proprietà di ALUNOVA s.r.l.
Ne sono vietate la diffusione, la modifica e la riproduzione,
anche parziale, senza autorizzazione.



DATI CLIENTE:

- Preventivo
- Ordine
- Saldato
- Cianfrinato

Data: ___/___/___

Riferimento: _____

Attenzione:
TUTTE LE MISURE DEVONO ESSERE RIPIRTATE IN mm
e CONSIDERATE IN VISTA INTERNA

Finitura:

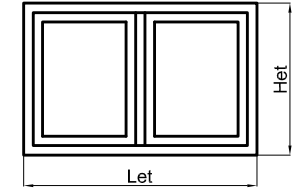
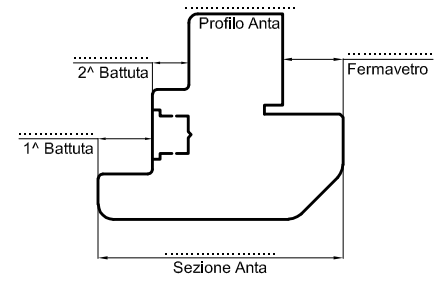

- Novaone
- Novasoft
- Novaplan QUADRA
- Novaplan SOFT
- Novaplan PLUS
- Novaplan PLUS 2
- Novaplan LIGHT
- Novasol
- Novatherm
- Novarustik
- Novaflat
- Novaflat 90

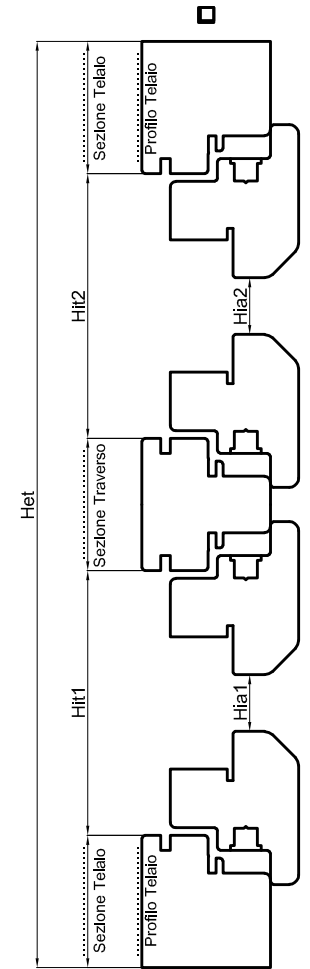
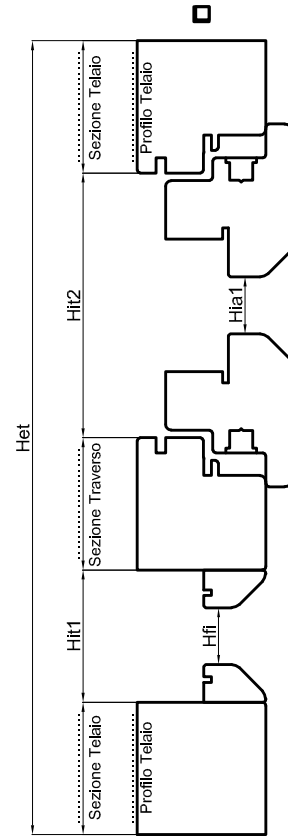
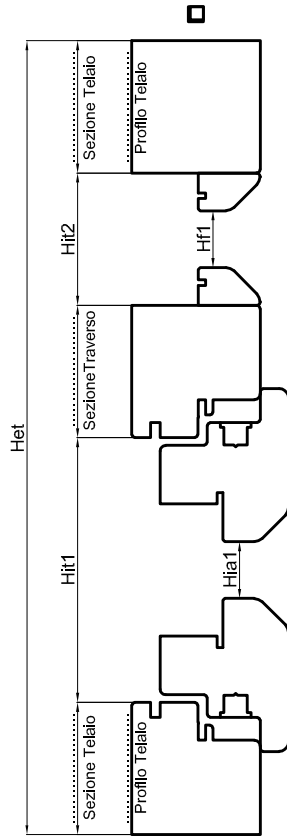
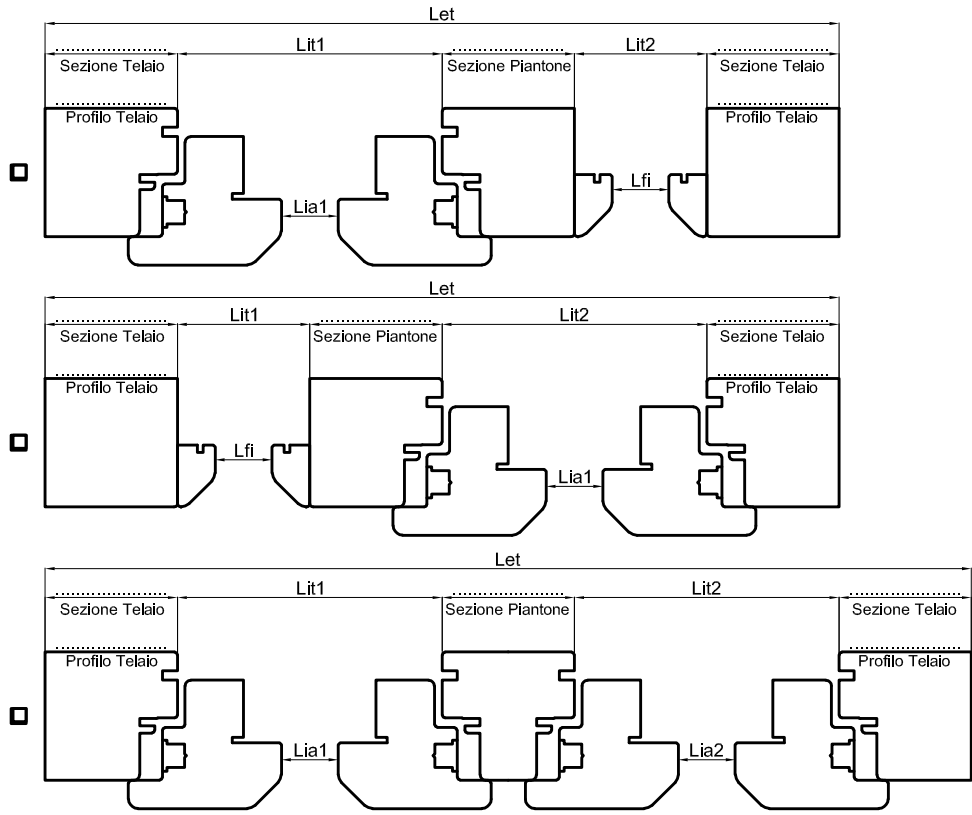

COMPILARE IL MODULO ALLA PAGINA SEGUENTE

scala
1:1

Moduli

- (IT) Modulo d'ordine finestra con piantone o traverso
- (EN) Order form for window seat and transom
- (DE) Bestellformular für Fensterplatz und Riegel
- (ES) Esquema pedido ventana con travesaño o montante
- (FR) Fenêtre avec traverses ou montants Bon de commande

Questo disegno è di proprietà di ALUNOVA s.r.l.
Ne sono vietate la diffusione, la modifica e la riproduzione,
anche parziale, senza autorizzazione.

DATI CLIENTE:

- Preventivo
- Ordine
- Saldato
- Cianfrinato

Data: ____/____/____

Riferimento: _____

Finitura:

Attenzione:
TUTTE LE MISURE DEVONO ESSERE RIPORTATE IN mm
e CONSIDERATE IN VISTA INTERNA

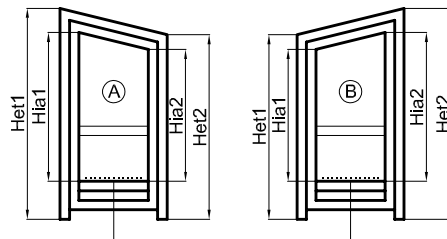

B= Bugna: LP= lamiera piana

- Novaone
- Novasoft
- Novaplan QUADRA
- Novaplan SOFT
- Novaplan PLUS
- Novaplan PLUS 2
- Novaplan LIGHT
- Novasol
- Novatherm
- Novaglass STANDARD
- Novaglass PLUS
- Novarustik
- Novafiat
- Novafiat 90
- Novabrass

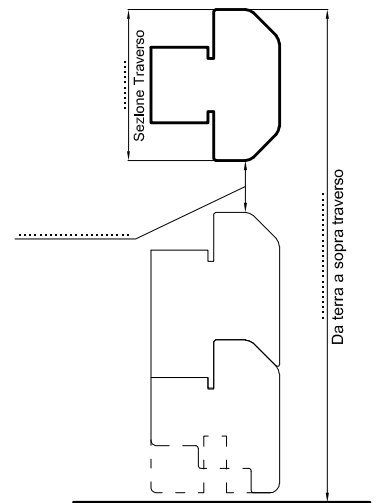
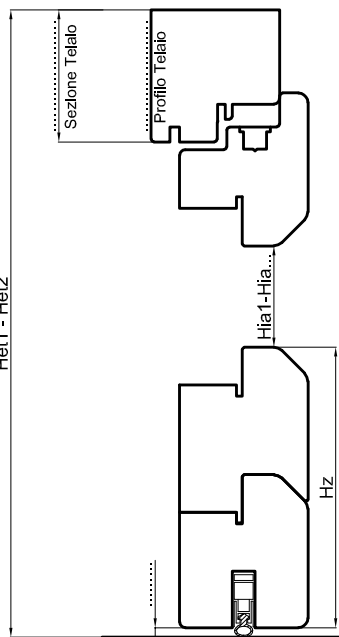
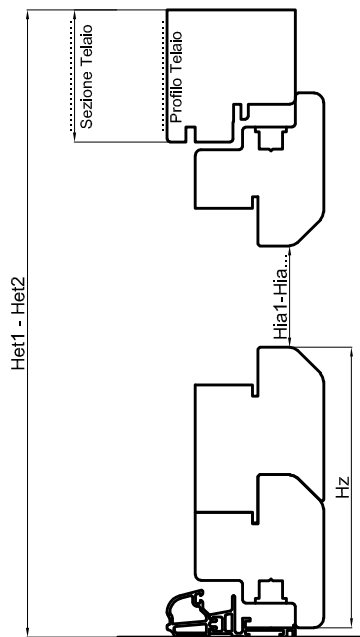
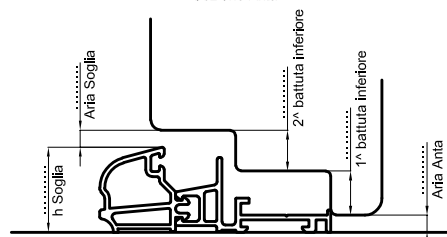
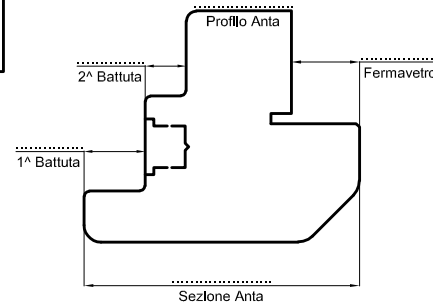
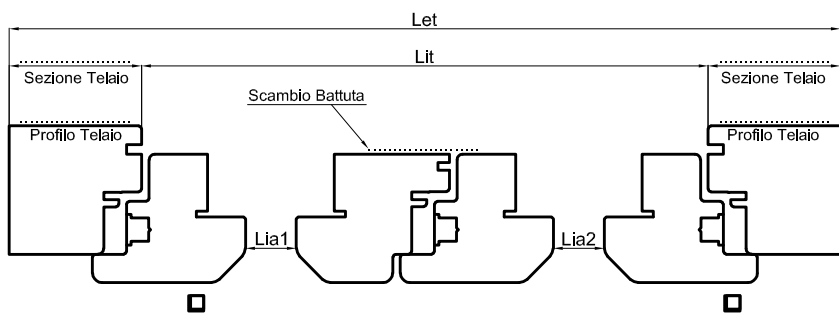

Negli ORDINI i campi con * sono da compilare obbligatoriamente

POS	Pz*	Let*	Het1*	n° Ante*	Lia1*	Lia2*	Lia3*	Hia1*	Hia3*	Hia5*	TIPO (A o B)
			Het2*					Hia2*	Hia4*	Hia6*	

scala
1:1

Moduli

Questo disegno è di proprietà di ALUNOVA s.r.l.
Ne sono vietate la diffusione, la modifica e la riproduzione,
anche parziale, senza autorizzazione.

- (IT) Modulo d'ordine portafinestra a trapezoido
- (EN) Order form for trapezoidal door
- (DE) Bestellformular für Türen trapezförmigen
- (ES) Esquema pedido puertabalconera a ángulo
- (FR) Porte-fenêtre trapézoïdale Bon de commande



DATI CLIENTE:

- Preventivo
- Ordine
- Saldato
- Cianfrinato

Data: ____/____/____

Riferimento: _____

Finitura:

- Novaone
- Novasoft
- Novaplan QUADRA
- Novaplan SOFT
- Novaplan PLUS
- Novaplan PLUS 2
- Novaplan LIGHT
- Novasol
- Novatherm
- Novaglass STANDARD
- Novaglass PLUS
- Novarustik
- Novafiat
- Novafiat 90
- Novabrass

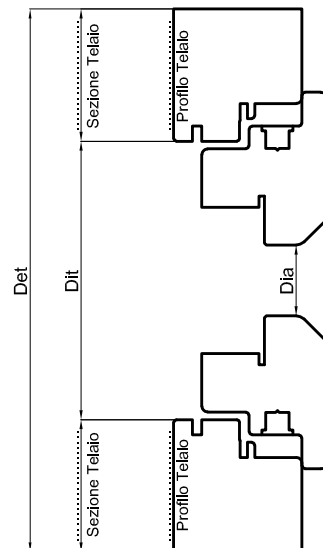

Attenzione:
TUTTE LE MISURE DEVONO ESSERE RIPORTATE IN mm
e CONSIDERATE IN VISTA INTERNA



PER GEOMETRIE COMPLESSE (2 o PIU' RAGGI) INVIARE IL DISEGNO IN FORMATO CAD (dwg/dxf) OPPURE LA SAGOMA

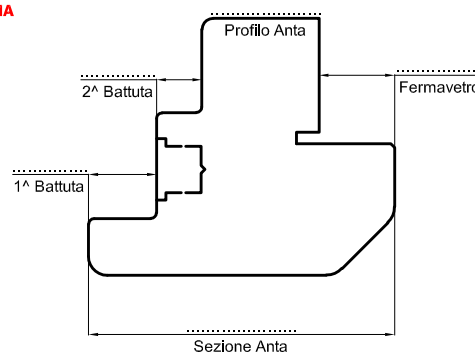
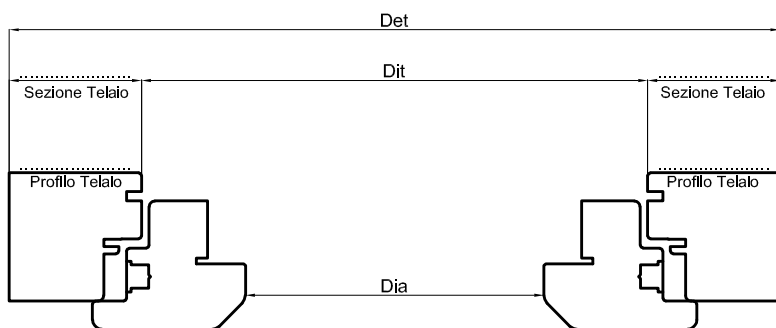
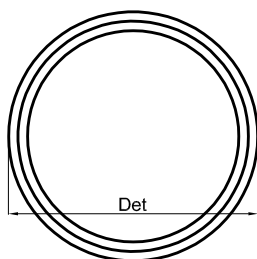

Negli ORDINI i campi con * sono da compilare obbligatoriamente

POS	Pz*	Det*	Dit	Dia*	NOTE

Moduli

scala 1:1

Questo disegno è di proprietà di ALUNOVA s.r.l.
Ne sono vietate la diffusione, la modifica e la riproduzione,
anche parziale, senza autorizzazione.

- (IT) Modulo d'ordine finestra ad oblò
- (EN) Order form for round window
- (DE) Bestellformular für runde Fenster
- (ES) Esquema pedido ventana ojo de buey
- (FR) Hublot fenêtre trapézoïdale Bon de commande



DATI CLIENTE:

- Preventivo
- Ordine
- Saldato
- Cianfrinato

Data: ____/____/____

Riferimento: _____

Finitura:

Attenzione:
TUTTE LE MISURE DEVONO ESSERE RIPIRATE IN mm
e CONSIDERATE IN VISTA INTERNA

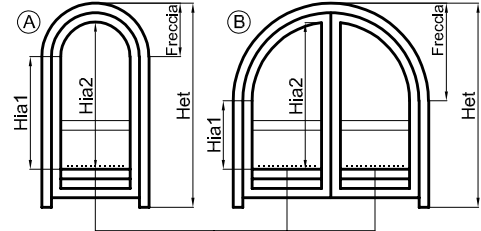

B= Bugna; LP= lamiera piana

- Novaone
- Novasoft
- Novaplan QUADRA
- Novaplan SOFT
- Novaplan PLUS
- Novaplan PLUS 2
- Novaplan LIGHT
- Novasol
- Novatherm
- Novaglass STANDARD
- Novaglass PLUS
- Novarustik
- Novaflat
- Novaflat 90
- Novabrass



**PER GEOMETRIE COMPLESSE
(2 o PIU' RAGGI) INVIARE IL
DISEGNO IN FORMATO CAD (dwg/dxf)
OPPURE LA SAGOMA**

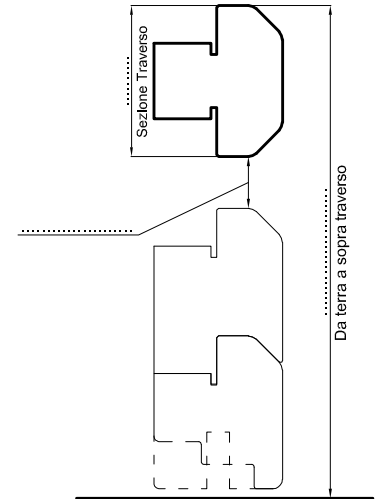
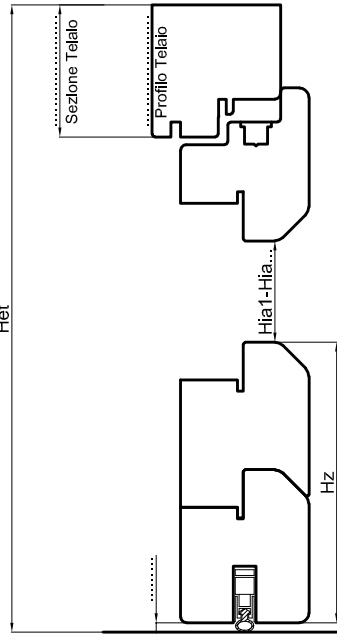
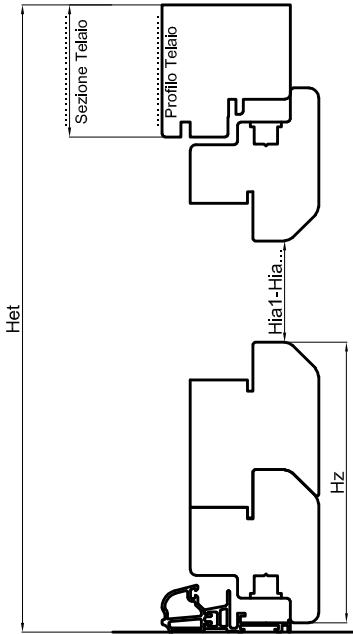
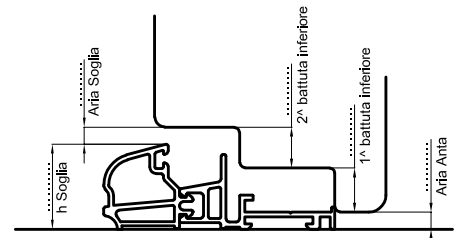
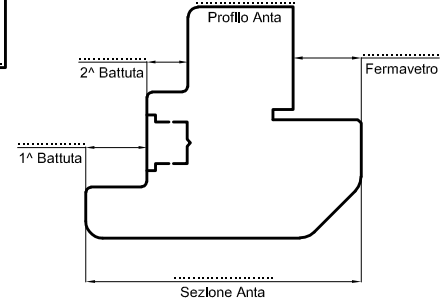
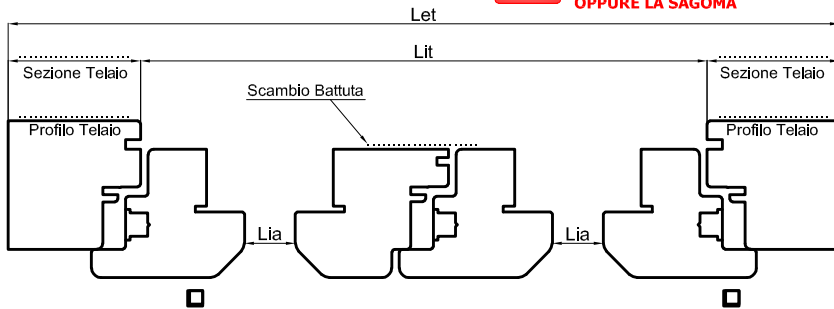

Negli ORDINI i campi con * sono da compilare obbligatoriamente

POS	Pz*	Let*	Het*	Lit	Hit	n° Ante*	Lia*	Hia1	Hia2	Freccia	R

scala
1:1

Moduli

Questo disegno è di proprietà di ALUNOVA s.r.l.
Ne sono vietate la diffusione, la modifica e la riproduzione,
anche parziale, senza autorizzazione.

- (IT) Modulo d'ordine portafinestra ad arco
- (EN) Order form for arched door
- (DE) Bestellformular für gewölbte Türen
- (ES) Esquema pedido puertabalconera curva
- (FR) Porte-fenêtre cintrée Bon de commande

Alunova
WINDOWS AND SHUTTERS
SOLUTIONS

DATI CLIENTE:

- Preventivo
 - Ordine
 - Saldato
 - Cianfrinato
- Data: ____/____/____
- Riferimento: _____

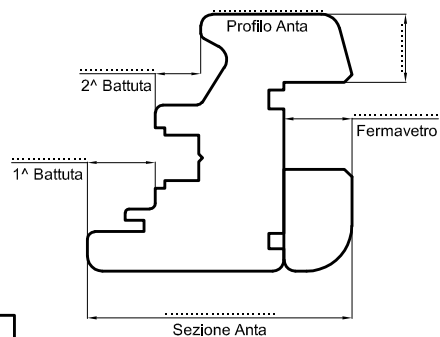

- modulo valido solo per sistemi NOVALINE
- Classic
 - Evo
 - Plus

Finitura:

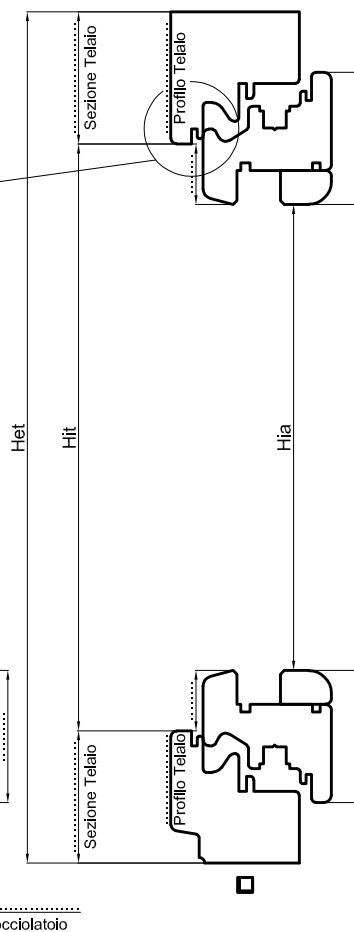
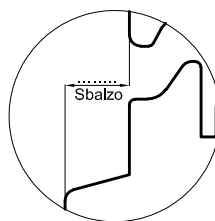
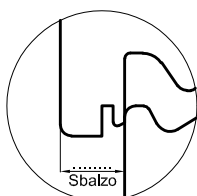
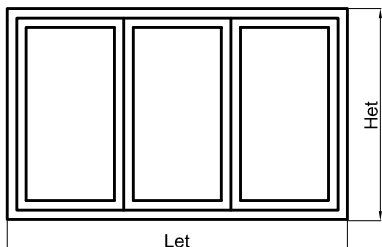

Attenzione:
TUTTE LE MISURE DEVONO ESSERE RIPORTATE IN mm
e CONSIDERATE IN VISTA INTERNA

Negli ORDINI i campi con * sono
da compilare obbligatoriamente

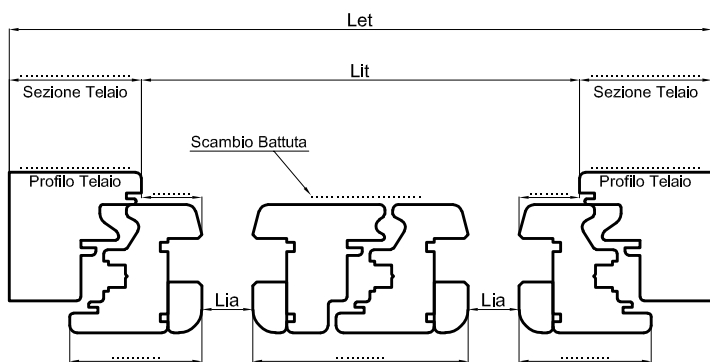

POS	Pz*	Let*	Het*	Lit	Hit	n° Ante*	Lia*	Hia*	NOTE

scala
1:1

Moduli

Questo disegno è di proprietà di ALUNOVA s.r.l.
Ne sono vietate la diffusione, la modifica e la riproduzione,
anche parziale, senza autorizzazione.

- (IT) Modulo d'ordine finestra NOVALINE
- (EN) Order Form NOVALINE Window
- (DE) Bestellformular NOVALINE Fenster
- (ES) Esquema pedido ventana NOVALINE
- (FR) NOVALINE Fenêtre Bon de commande

DATI CLIENTE:

- Preventivo
- Ordine
- Saldato
- Cianfrinato

Data: ____/____/____

Riferimento: _____

Attenzione:
TUTTE LE MISURE DEVONO ESSERE RIPORTATE IN mm
e CONSIDERATE IN VISTA INTERNA

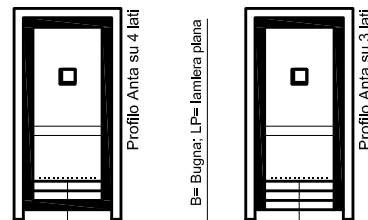

Finitura:

- modulo valido solo per sistemi NOVALINE
- Classic
 - Evo
 - Plus

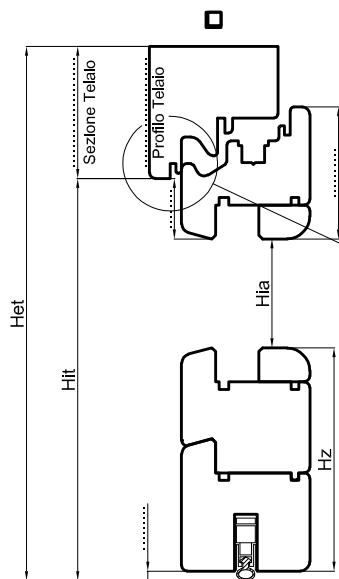
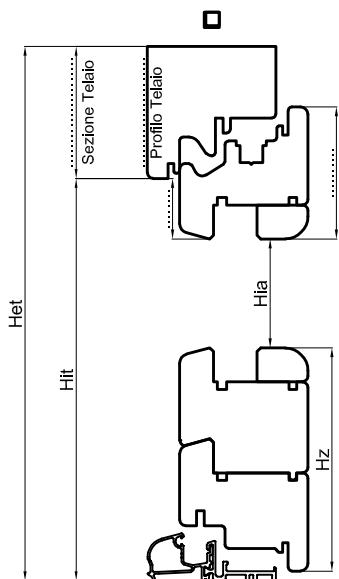
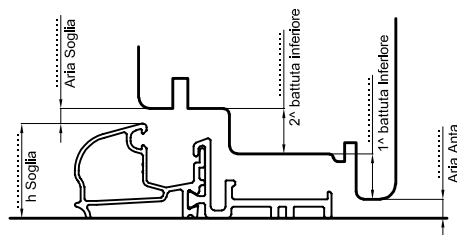
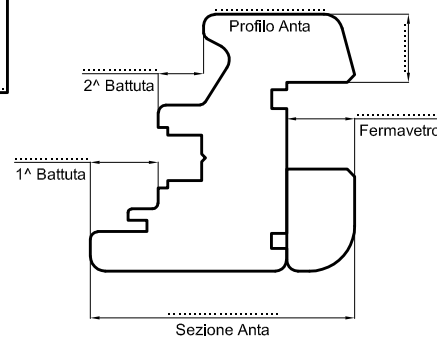
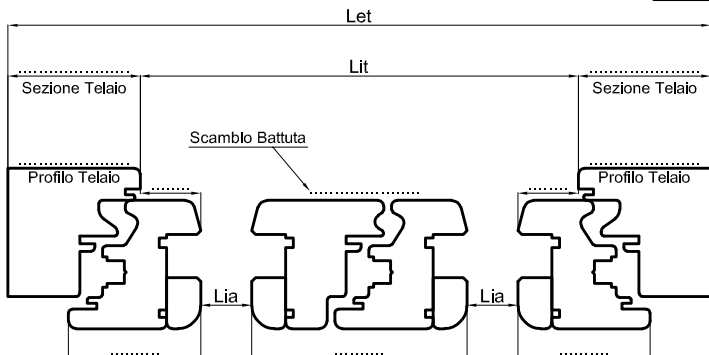

Negli ORDINI i campi con * sono da compilare obbligatoriamente

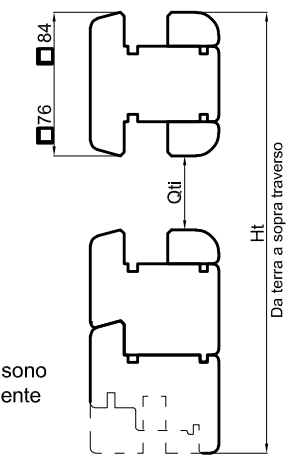

POS	Pz*	Let*	Het*	Lit	Hit	n° Ante*	Lia*	Hia*	Hz*	Ht	Qtì*

scala
1:1

Moduli

Questo disegno è di proprietà di ALUNOVA s.r.l.
Ne sono vietate la diffusione, la modifica e la riproduzione,
anche parziale, senza autorizzazione.

- (IT) Modulo d'ordine portafinestra NOVALINE
- (EN) Order Form NOVALINE Door
- (DE) Bestellformular NOVALINE Türen
- (ES) Esquema pedido puertabalconera NOVALINE
- (FR) NOVALINE Porte-fenêtre Bon de commande



DATI CLIENTE:

- Preventivo
- Ordine
- Saldato
- Cianfrinato

Data: ____/____/____

Riferimento: _____

Finitura:

- modulo valido solo per sistemi NOVALINE
- Classic
 - Evo
 - Plus

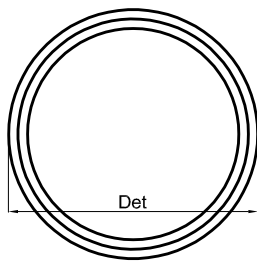
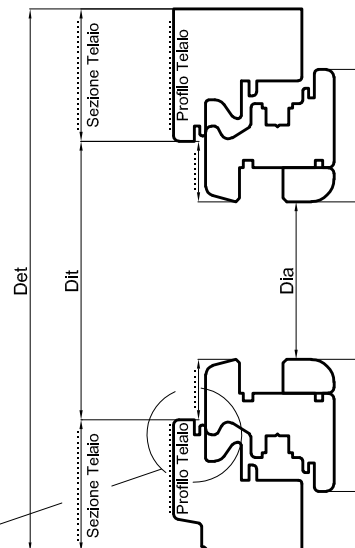

PER GEOMETRIE COMPLESSE (2 o PIU' RAGGI) INVIARE IL DISEGNO IN FORMATO CAD (dwg/dxf) OPPURE LA SAGOMA

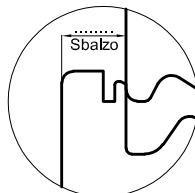

Attenzione:
TUTTE LE MISURE DEVONO ESSERE RIPORTATE IN mm
e CONSIDERATE IN VISTA INTERNA

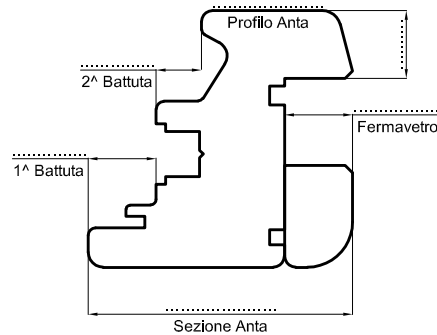
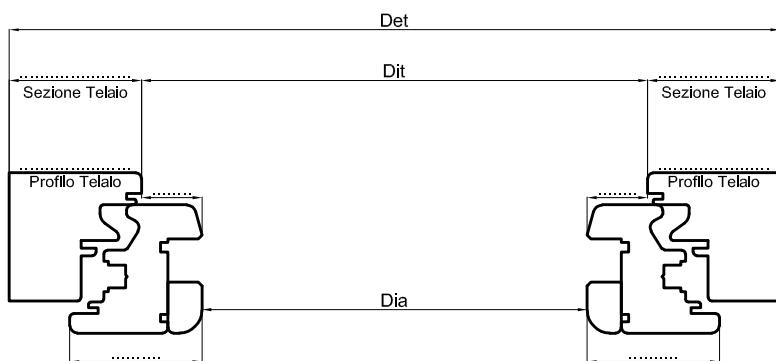

Negli ORDINI i campi con * sono da compilare obbligatoriamente

POS	Pz*	Det*	Dit	Dia*	NOTE

scala 1:1

Moduli

Questo disegno è di proprietà di ALUNOVA s.r.l. Ne sono vietate la diffusione, la modifica e la riproduzione, anche parziale, senza autorizzazione.

- (IT) Modulo d'ordine finestra ad oblò NOVALINE
- (EN) Order form for NOVALINE round window
- (DE) Bestellformular für NOVALINE runde Fenster
- (ES) Esquema pedido ventana ojo de buey NOVALINE
- (FR) NOVALINE Hublot fenêtre trapézoïdale Bon de commande



DATI CLIENTE:

- Preventivo
- Ordine
- Saldato
- Cianfrinato

Data: ____/____/____

Riferimento: _____

Attenzione:
TUTTE LE MISURE DEVONO ESSERE RIPIRATE IN mm
e CONSIDERATE IN VISTA INTERNA

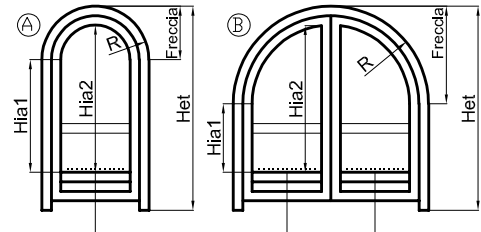

B= Bugna; LP= lamiera piana

Finitura:

- modulo valido solo per sistemi NOVALINE
- Classic
 - Evo
 - Plus

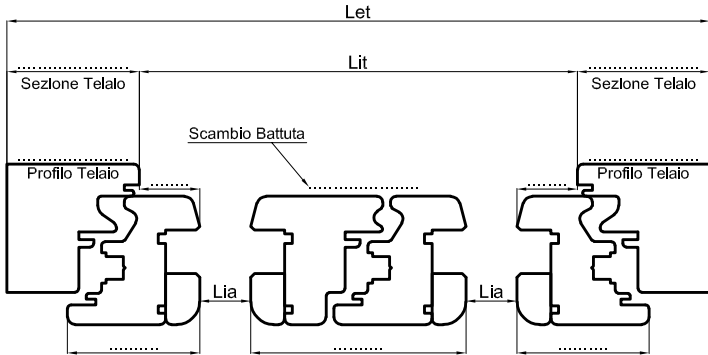

**PER GEOMETRIE COMPLESSE
(2 o PIU' RAGGI) INVIARE IL
DISEGNO IN FORMATO CAD (dwg/dxf)
OPPURE LA SAGOMA**

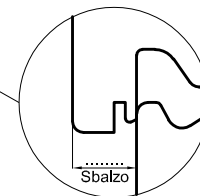
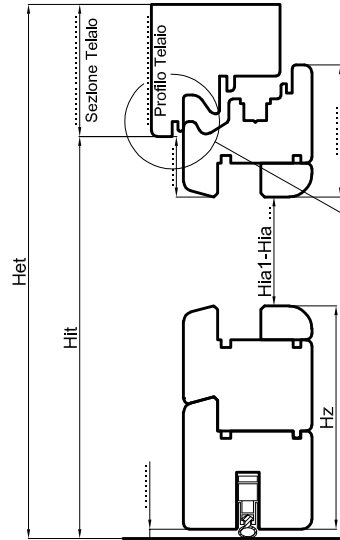
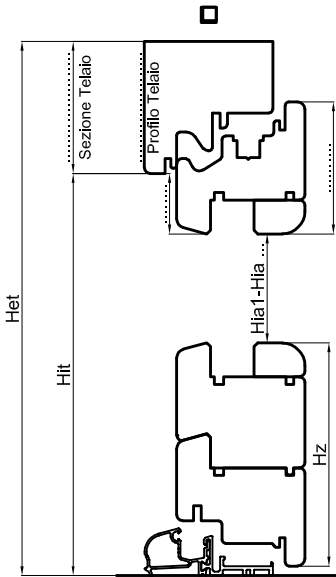
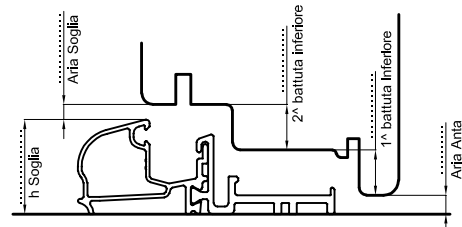
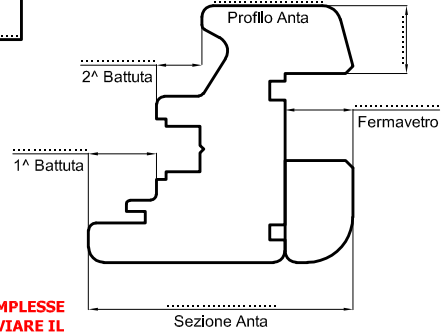

Negli ORDINI i campi con * sono da compilare obbligatoriamente

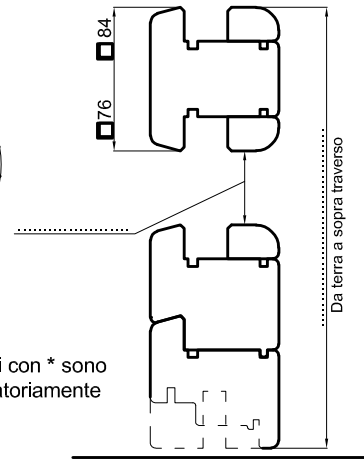

POS	Pz*	Let*	Het*	Lit	Hit	n° Ante*	Lia*	Hia1	Hia2	Freccia	R

scala
1:1

Moduli

Questo disegno è di proprietà di ALUNOVA s.r.l.
Ne sono vietate la diffusione, la modifica e la riproduzione,
anche parziale, senza autorizzazione.

- (IT) Modulo d'ordine portafinestra ad arco NOVALINE
- (EN) Order form for NOVALINE arched door
- (DE) Bestellformular für NOVALINE gewölbte Türen
- (ES) Esquema pedido puertabalconera curva NOVALINE
- (FR) NOVALINE Porte-fenêtre cintrée Bon de commande

Alunova
WINDOWS AND SHUTTERS
SOLUTIONS

DATI CLIENTE:

- Preventivo
- Ordine
- Saldato
- Cianfrinato

Attenzione:
TUTTE LE MISURE DEVONO ESSERE RIPORTATE IN mm
e CONSIDERATE IN VISTA INTERNA

Data: ____/____/____

Riferimento: _____

Finitura:

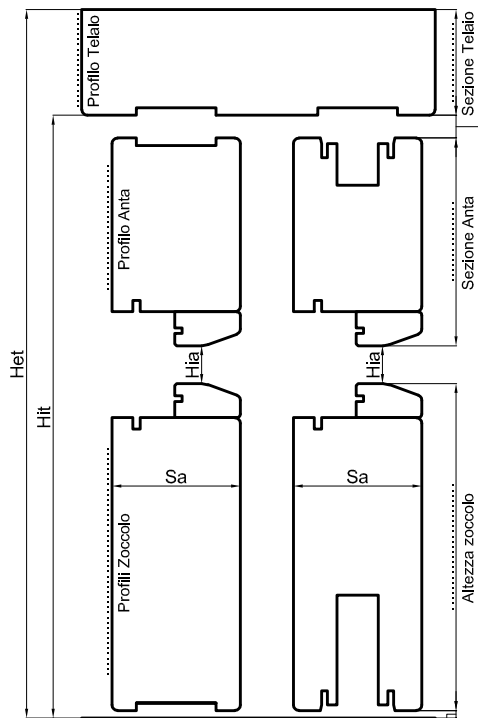

- Guida Universale 27 mm
- Guida Universale ribassata 12 mm
- Guida Roto mm

Tipologia

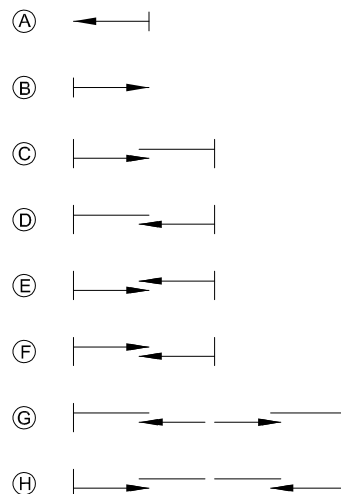

- Binario basso 4 mm
- Soglia Taglio Termico 10 mm
- Soglia Taglio Termico 20 mm
- AGB Climatech
- HS Glass
- Maico HSP
- Maico HS Standard
- HS GU
- HS Roto
- HS da 78 a 92 mm

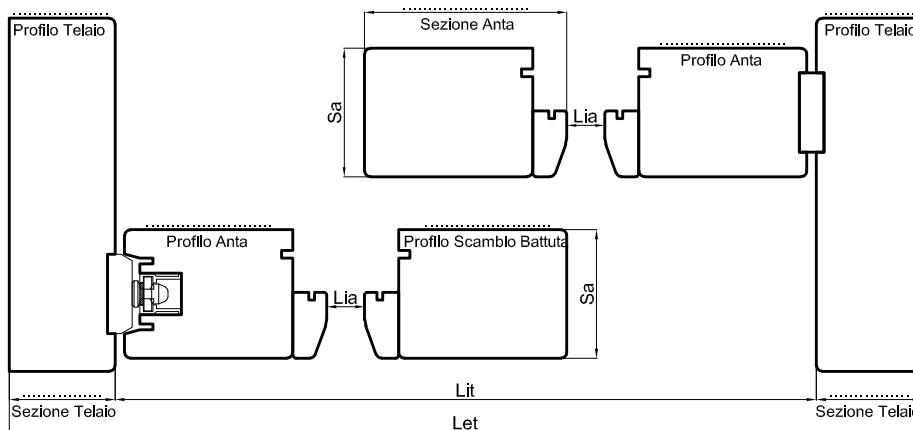

Negli ORDINI i campi con * sono da compilare obbligatoriamente

POS	Pz*	Let*	Het*	Lit	Hit	Lia*	Hia*	Sa*	Tipologia*	NOTE

Moduli

scala
1:1

Questo disegno è di proprietà di ALUNOVA s.r.l.
Ne sono vietate la diffusione, la modifica e la riproduzione,
anche parziale, senza autorizzazione.

- (IT) Modulo d'ordine Alzante Scorrevole
- (EN) Order Form for Lift & Slide
- (DE) Bestellformular für Hebe-Schiebe
- (ES) Esquema pedido corredera elevadora
- (FR) Fenêtre levante-coulissante avec vitre fixe Bon de commande

Alunova
WINDOWS AND SHUTTERS
SOLUTIONS

DATI CLIENTE:

- Preventivo
- Ordine
- Saldato
- Cianfrinato

Attenzione:
TUTTE LE MISURE DEVONO ESSERE RIPORTATE IN mm
e CONSIDERATE IN VISTA INTERNA

Data: ____/____/____
Riferimento: _____

Finitura: _____

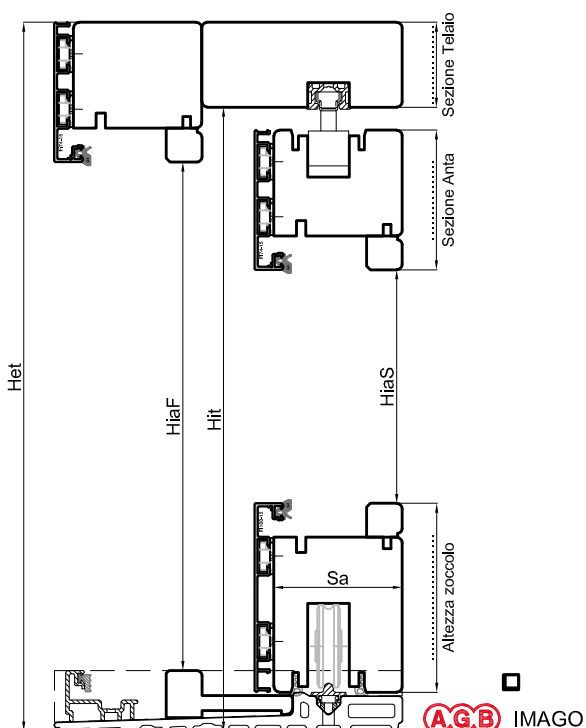

AGB IMAGO



HSP-L

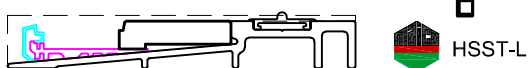

HSST-L

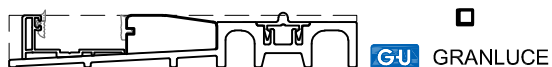

GU GRANLUCE

Tipologia

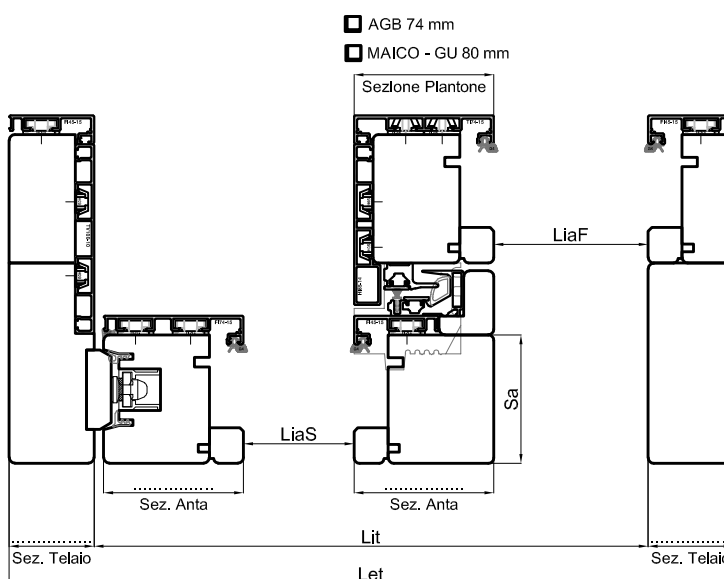
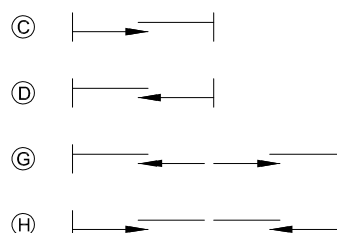

- AGB 74 mm
- MAICO - GU 80 mm

Negli ORDINI i campi con * sono da compilare obbligatoriamente

POS	Pz*	Let*	Het*	Lit	Hit	LiaS*	LiaF*	HiaS*	HiaF*	Sa*	Tipologia*

scala
1:1

Moduli

Questo disegno è di proprietà di ALUNOVA s.r.l.
Ne sono vietate la diffusione, la modifica e la riproduzione,
anche parziale, senza autorizzazione.

- (IT) Modulo d'ordine Alzante Scorrevole NOVASLIDE MAGIC
- (EN) Order Form for Lift & Slide NOVASLIDE MAGIC
- (DE) Bestellformular für Hebe-Schiebe NOVASLIDE MAGIC
- (ES) Esquema pedido corredera elevadora NOVASLIDE MAGIC
- (FR) Fenêtre NOVASLIDE MAGIC Bon de commande



DATI CLIENTE:

- Preventivo
- Ordine
- Saldato
- Cianfrinato

Data: ____/____/____

Riferimento: _____

Attenzione:
TUTTE LE MISURE DEVONO ESSERE RIPORTATE IN mm
e CONSIDERATE IN VISTA INTERNA

Finitura:

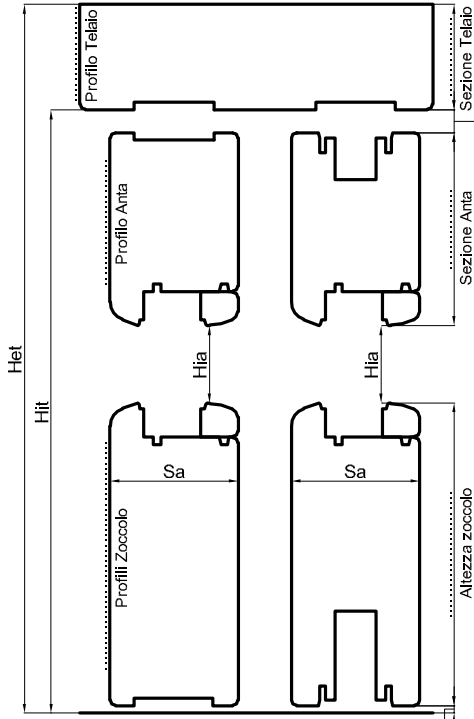

- Guida Universale 27 mm
- Guida Universale ribassata 12 mm
- Guida Roto mm

Tipologia

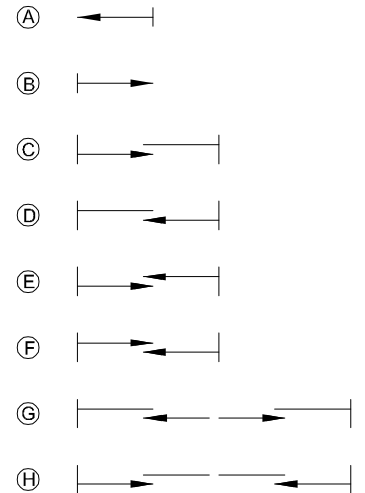

- Binario basso 4 mm
- Soglia Taglio Termico 10 mm
- Soglia Taglio Termico 20 mm
- AGB Climatech
- HS Glass
- Maico HSP
- Maico HS Standard
- HS GU
- HS Roto
- HS da 78 a 92 mm

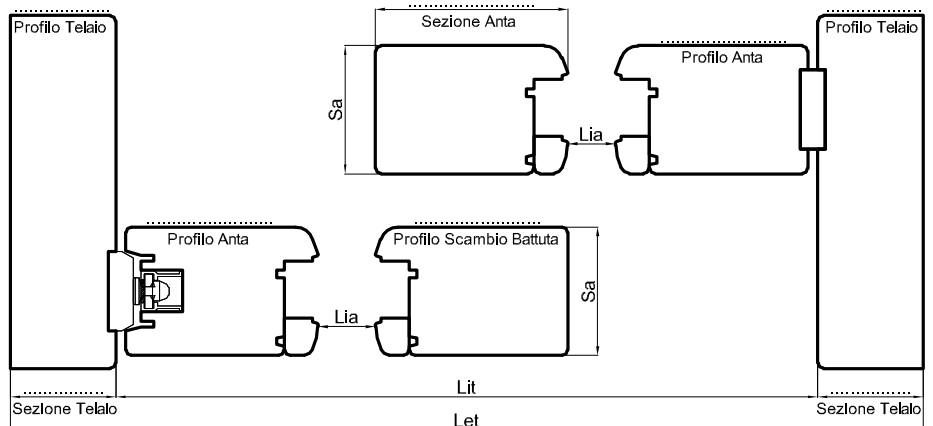

Negli ORDINI i campi con * sono da compilare obbligatoriamente

POS	Pz*	Let*	Het*	Lit	Hit	Lia*	Hia*	Sa*	Tipologia*	NOTE

scala
1:1

Moduli

Questo disegno è di proprietà di ALUNOVA s.r.l.
Ne sono vietate la diffusione, la modifica e la riproduzione,
anche parziale, senza autorizzazione.

IT Modulo d'ordine Alzante Scorrevole Novaline

EN Order Form for Novaline Lift & Slide

DE Bestellformular für Novaline Hebe-Schiebe

ES Esquema pedido corredera elevadora Novaline

FR Fenêtre levante-coulissante Novaline avec vitre fixe Bon de commande

Alunova
WINDOWS AND SHUTTERS
SOLUTIONS

DATI CLIENTE:

- Preventivo
 - Ordine
 - Saldato
 - Cianfrinato
- Data: ____/____/____
- Riferimento: _____

Attenzione:
LE MISURE DEVONO
ESSERE RIPORTATE IN mm
e CONSIDERATE IN VISTA ESTERNA

Finitura:

ATTENZIONE: alcune finiture DECOR LEGNO possono presentare parti in cui non è presente la venatura, soprattutto nello spessore, inoltre può esserci differenza di tonalità tra i profili ed il pannello.

Negli ORDINI i campi con * sono da compilare obbligatoriamente

Disegnare l'eventuale pannello personalizzato nella parte quadrettata specificando con i seguenti codici le varie opzioni:

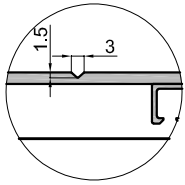
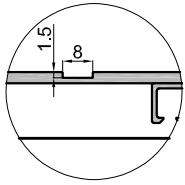
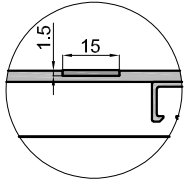
Lavorazione	Codice
Incisione a "V" 3x1,5: 	IN-V
Incisione quadra 8x1,5: 	IN-Q
Inserto applicato 15x1,5: 	SILVER
Foro vetro:	FV

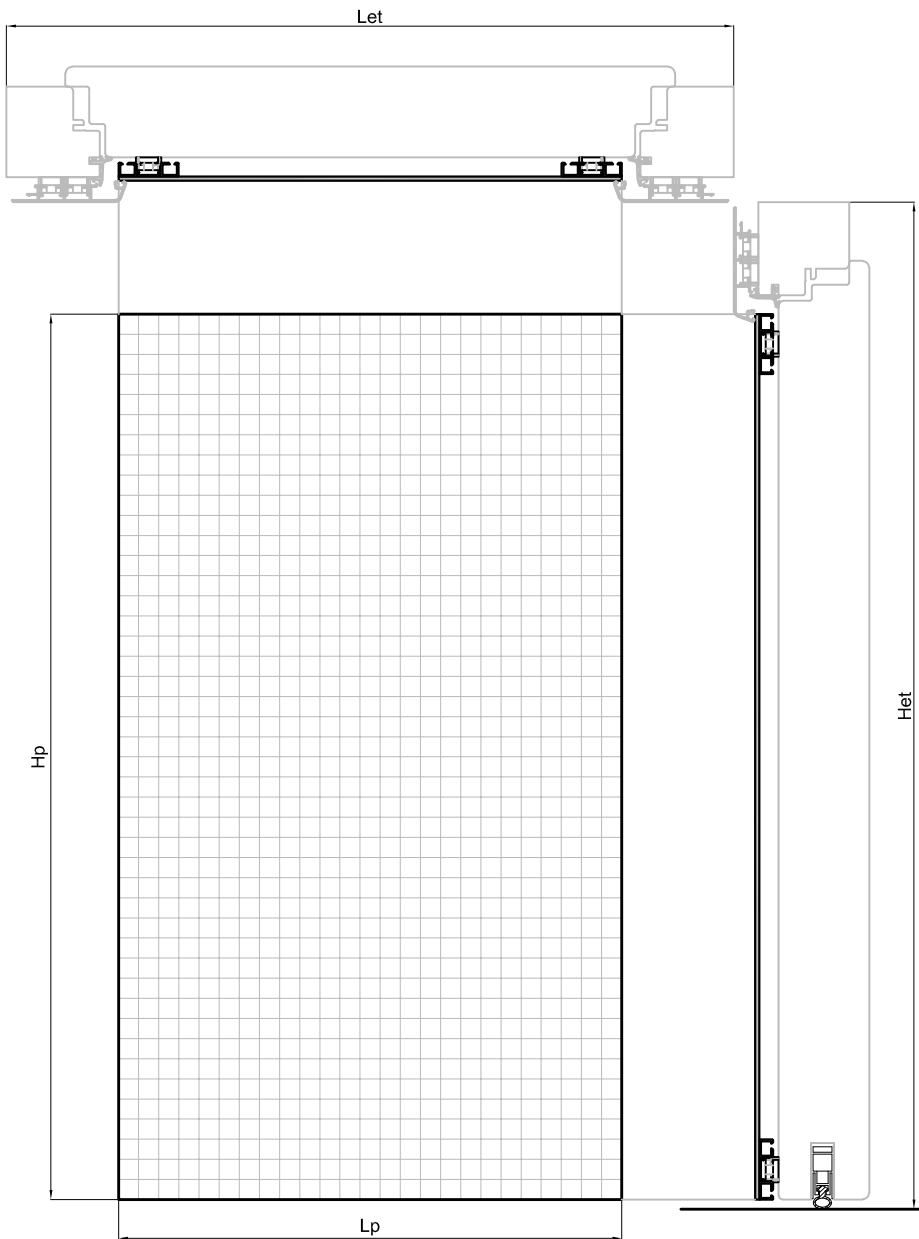

POS	Pz*	Let*	Het*	Lp*	Hp*	n° Ante*	Modello (vedi pag. seguente)	NOTE

scala
1:1

Moduli

Questo disegno è di proprietà di ALUNOVA s.r.l.
Ne sono vietate la diffusione, la modifica e la riproduzione,
anche parziale, senza autorizzazione.

- (IT) Modulo d'ordine NOVADOORS
- (EN) Order Form NOVADOORS
- (DE) Bestellformular NOVADOORS
- (ES) Esquema pedido NOVADOORS
- (FR) NOVADOORS Bon de commande



		<p>LUNA INCISO SX</p>	<p>LUNA INCISO DX</p>	<p>LUNA SILVER DX</p> <p>CON INSERTI FINITURA INOX</p>	<p>LUNA SILVER SX</p> <p>CON INSERTI FINITURA INOX</p>
		<p>VENERE QUADRO SX</p>	<p>VENERE QUADRO DX</p>	<p>VENERE ROMBO SX</p>	<p>VENERE ROMBO DX</p>
<p>ANDROMEDA DIAGONALE SX</p> <p>max 5 fughe</p>	<p>ANDROMEDA DIAGONALE DX</p> <p>max 5 fughe</p>	<p>CASSIOPEA QUADRO SX</p>	<p>CASSIOPEA QUADRO DX</p>	<p>CASSIOPEA ROMBO SX</p>	<p>CASSIOPEA ROMBO DX</p>
<p>HALLEY QUADRO</p>	<p>HALLEY QUADRO SX</p>	<p>HALLEY QUADRO DX</p>	<p>HALLEY QUADRO TRIS SX</p>	<p>HALLEY QUADRO TRIS</p>	<p>HALLEY ROMBO</p>
<p>HALLEY ROMBO SX</p>	<p>HALLEY ROMBO DX</p>	<p>HALLEY ROMBO TRIS SX</p>	<p>HALLEY ROMBO TRIS</p>	<p>IDRA QUADRO INCISO SX</p>	<p>IDRA QUADRO INCISO DX</p>
<p>IDRA QUADRO SILVER SX</p> <p>CON INSERTI FINITURA INOX</p>	<p>IDRA QUADRO SILVER DX</p> <p>CON INSERTI FINITURA INOX</p>	<p>AURIGA ORIZZONTALE INCISO</p> <p>max 10 fughe</p>	<p>AURIGA ORIZZONTALE SILVER</p> <p>max 10 inserti</p> <p>CON INSERTI FINITURA INOX</p>	<p>AURIGA ORIZZONTALE TRIS INCISO</p>	<p>AURIGA ORIZZONTALE TRIS SILVER</p> <p>CON INSERTI FINITURA INOX</p>
<p>AURIGA ORIZZONTALE DUO INCISO</p>	<p>AURIGA ORIZZONTALE DUO SILVER</p>	<p>AURIGA UP</p> <p>max 12 fughe</p>	<p>AURIGA DOWN</p> <p>max 12 fughe</p>	<p>VEGA QUADRO INCISO SX</p>	<p>VEGA QUADRO INCISO DX</p>
<p>VEGA QUADRO SILVER SX</p> <p>CON INSERTI FINITURA INOX</p>	<p>VEGA QUADRO SILVER DX</p> <p>CON INSERTI FINITURA INOX</p>	<p>STELLA</p>	<p>STELLA SX</p>	<p>STELLA DX</p>	<p>ANTARES</p>

DATI CLIENTE:

- Preventivo
- Ordine

Attenzione: TUTTE LE MISURE DEVONO ESSERE RIPORTATE IN mm

Data: ____/____/____

Riferimento: _____

Finitura:

(L)

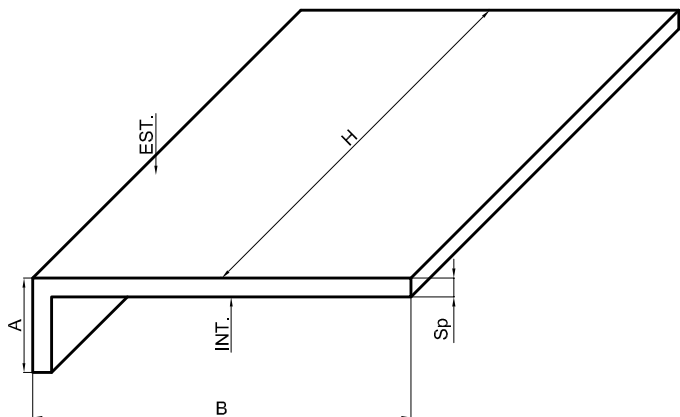

(P)

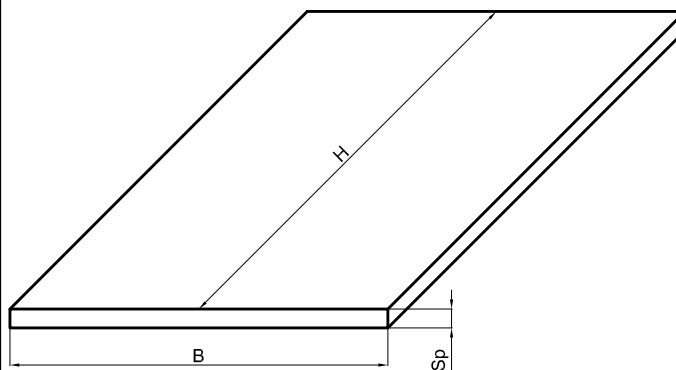

(C)

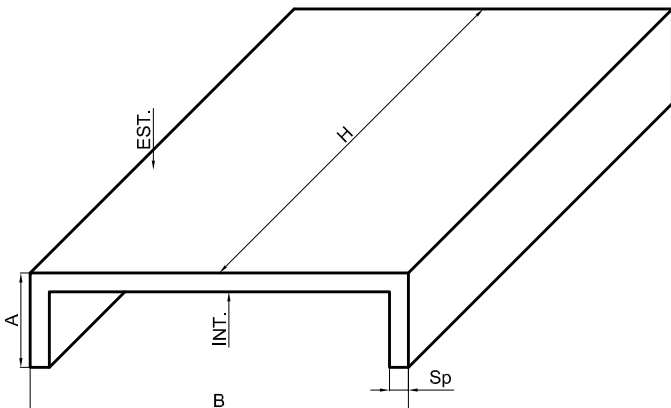

(X)

Personalizzato

POS	Pz*	A*	B*	H	Sp	Tipologia	Vista	NOTE
							<input type="checkbox"/> INT.	
							<input type="checkbox"/> EST.	
							<input type="checkbox"/> INT.	
							<input type="checkbox"/> EST.	
							<input type="checkbox"/> INT.	
							<input type="checkbox"/> EST.	
							<input type="checkbox"/> INT.	
							<input type="checkbox"/> EST.	

Moduli

scala 1:1

Questo disegno è di proprietà di ALUNOVA s.r.l.
Ne sono vietate la diffusione, la modifica e la riproduzione,
anche parziale, senza autorizzazione.

- (IT) Modulo d'ordine lamiere
- (EN) Order form for plates
- (DE) Bestellformular für Platten
- (ES) Esquema pedido chapas
- (FR) Plaques Bon de commande

DATI CLIENTE:

- Preventivo
- Ordine

Attenzione:
TUTTE LE MISURE DEVONO ESSERE RIPORTATE IN mm
e CONSIDERATE IN VISTA INTERNA

Data: ____/____/____

Riferimento: _____

Finitura:

Zanzariera Verticale

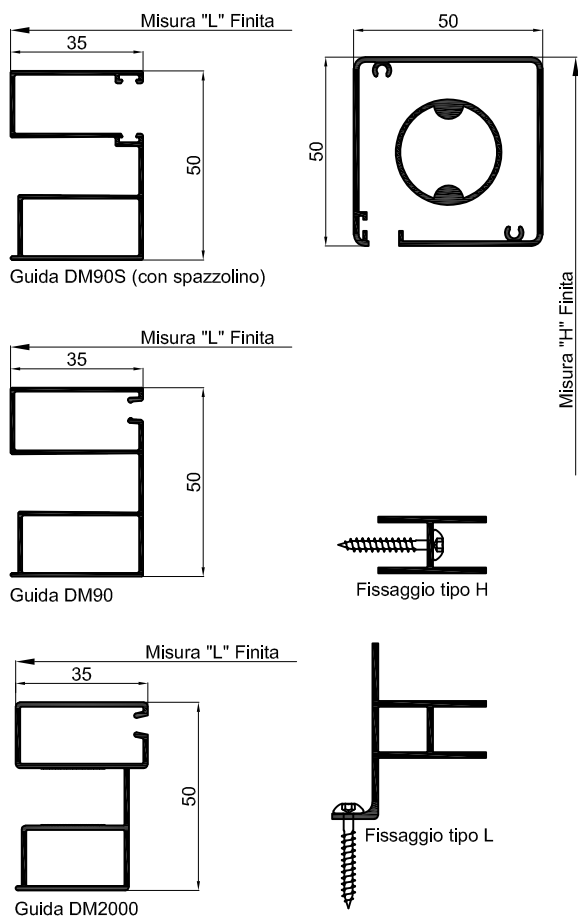

Zanzariera Laterale

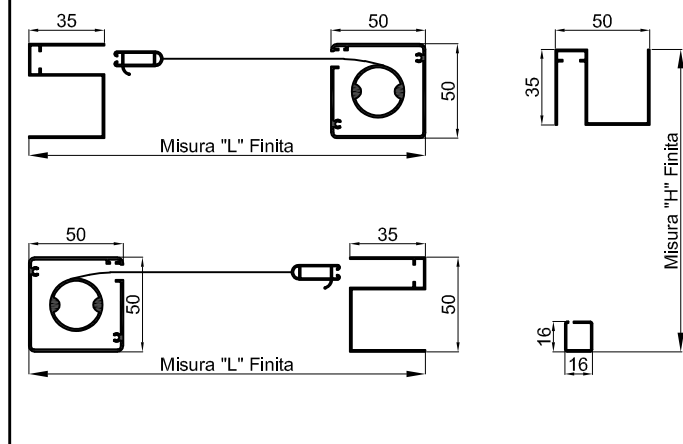

Zanzariera Bilaterale

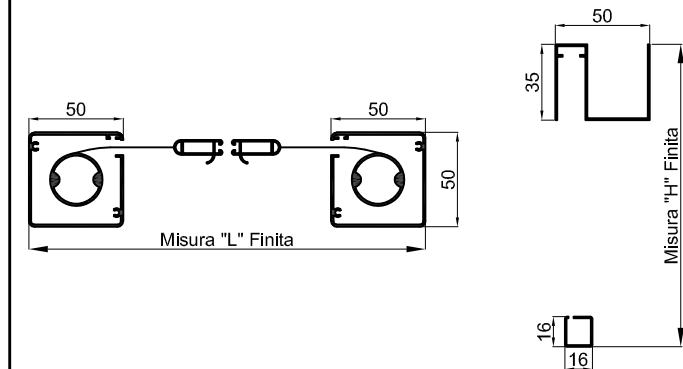

Negli ORDINI i campi con * sono da compilare obbligatoriamente

POS	Pz*	L*	H*	Verticale a Molla	Verticale a Catenella		Laterale		Bilaterale	Frizione Rallentatrice	Tipo Fissaggio*	Tipo Guida*	NOTE
					Sx	Dx	Sx	Dx					

Moduli

scala 1:1

Questo disegno è di proprietà di ALUNOVA s.r.l. Ne sono vietate la diffusione, la modifica e la riproduzione, anche parziale, senza autorizzazione.

- (IT) Modulo d'ordine zanzariere
- (EN) Order form for mosquito nets
- (DE) Bestellformular für Moskitonetze
- (ES) Esquema pedido mosquiteras
- (FR) Moustiquaires Bon de commande



DATI CLIENTE:

- Preventivo
- Ordine

Attenzione:
TUTTE LE MISURE DEVONO ESSERE RIPORTATE IN mm
e CONSIDERATE IN VISTA ESTERNA

Data: ____/____/____

Riferimento: _____

I campi con * sono obbligatori



**FORI SU MONTANTE DX
!!! VISTA ESTERNA !!!**



**FORI SU MONTANTE SX
!!! VISTA ESTERNA !!!**



POS	Pz*	P*	H*	Y*	D*	M*	LATO*		NOTE
							Dx	Sx	

Moduli

scala
1:1

Questo disegno è di proprietà di ALUNOVA s.r.l.
Ne sono vietate la diffusione, la modifica e la riproduzione,
anche parziale, senza autorizzazione.

- (IT) Modulo per realizzazione foro YALE e foro maniglia
- (EN) Form for making the handle hole and YALE hole
- (DE) Formblatt zur Überreichung der Griffloch und Loch YALE
- (ES) Esquema pedido para alojamiento cerradura y manilla pasante
- (FR) Trou pour YALE et poignée Bon de commande



DATI CLIENTE:

- Preventivo
- Ordine

Attenzione:
TUTTE LE MISURE DEVONO ESSERE RIPORTATE IN mm
e CONSIDERATE IN VISTA ESTERNA

Data: ____/____/____

Riferimento: _____

I campi con * sono obbligatori

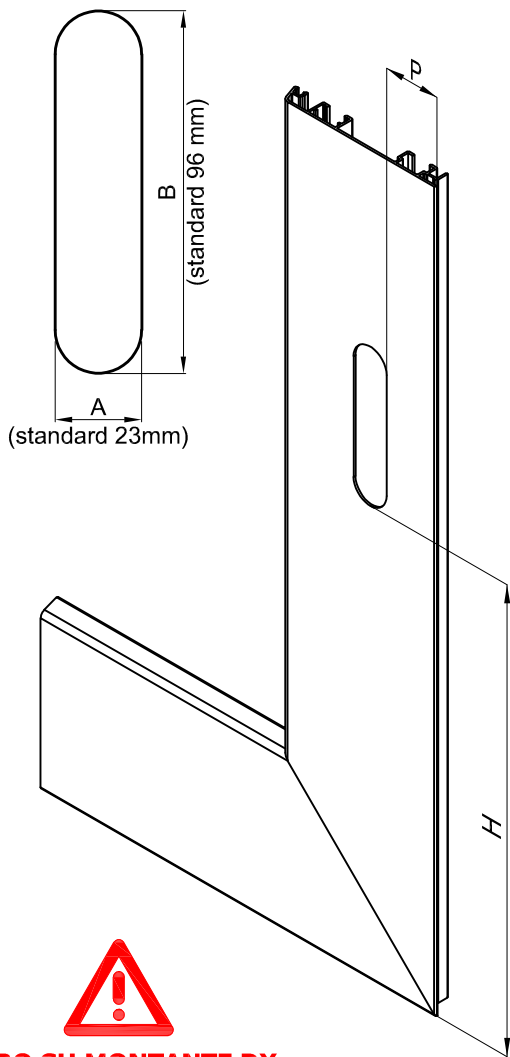

**FORO SU MONTANTE DX
!!! VISTA ESTERNA !!!**

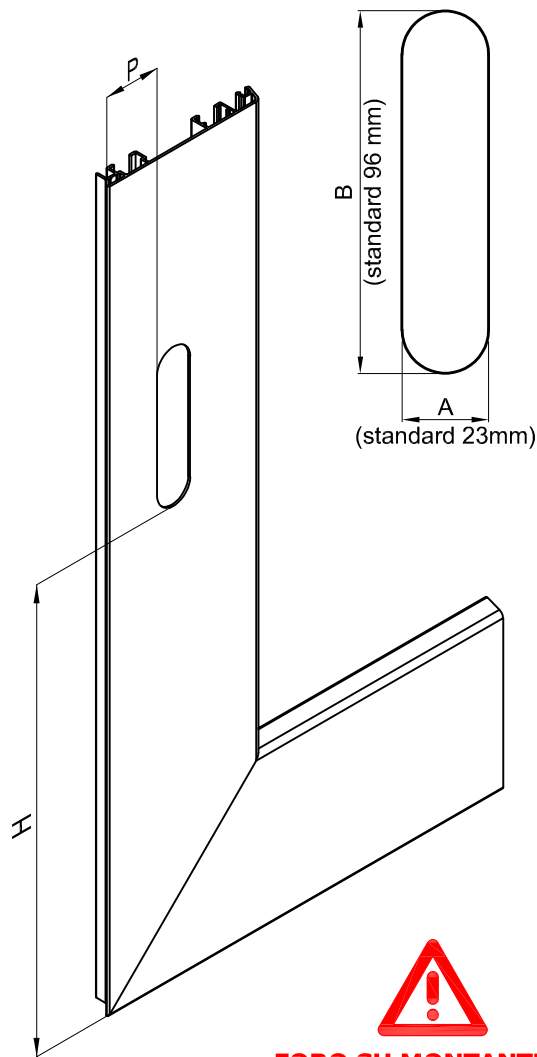

**FORO SU MONTANTE SX
!!! VISTA ESTERNA !!!**

POS	Pz*	P*	H*	A	B	LATO*		NOTE
						Dx	Sx	

Moduli

scala
1:1

Questo disegno è di proprietà di ALUNOVA s.r.l.
Ne sono vietate la diffusione, la modifica e la riproduzione,
anche parziale, senza autorizzazione.

- (IT) Modulo per realizzazione foro conchiglia HS
- (EN) Form for making the HS outside handle
- (DE) Formblatt zur Überreichung der HS Außengriff
- (ES) Esquema pedido para alojamiento manilla corredera elevadora
- (FR) Trou pour Fenêtre levante-coulissante poignée Bon de commande

Alunova
WINDOWS AND SHUTTERS
SOLUTIONS